

Handleiding condensorschot

Benodigdheden:

1

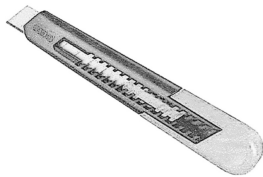

2

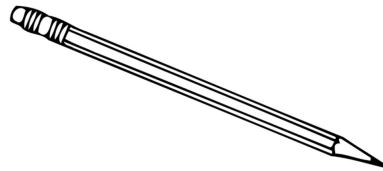

3



evolar

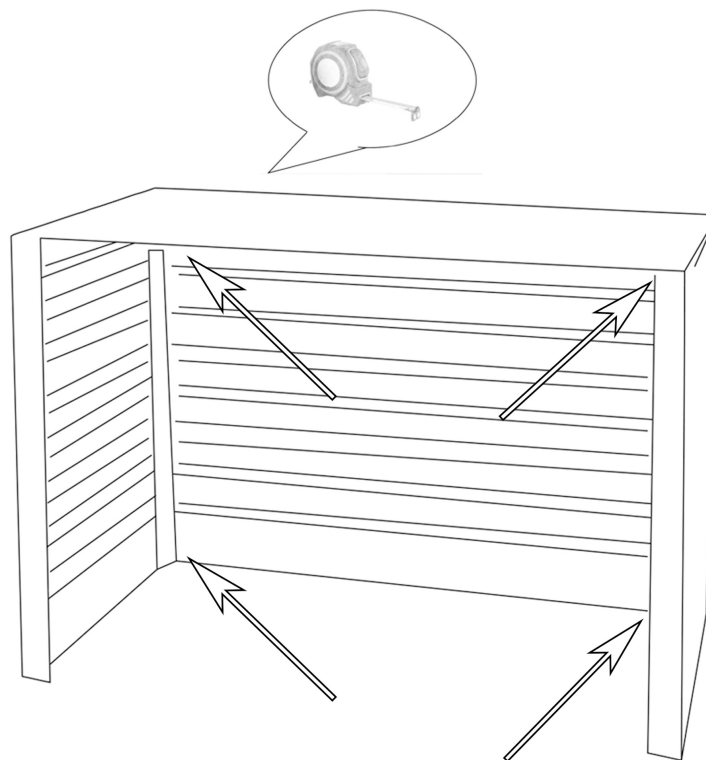
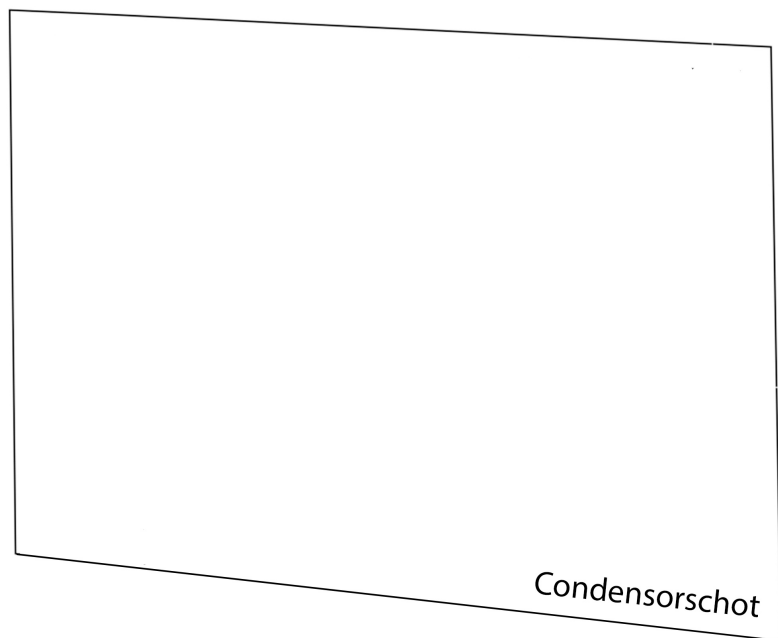

1

Zorg ervoor dat de buitenafmeting van het condenserschot overeenkomt met de binnenafmeting van de omkasting. Meet daarom met de rolmaat de binnenafmeting van de omkasting. Het condenserschot dient volledig in de omkasting te passen. Het is belangrijk dat het condenserschot helemaal tot aan de onderzijde van de airco omkasting komt om recirculatie van de uitblaaslucht te voorkomen.

evolar

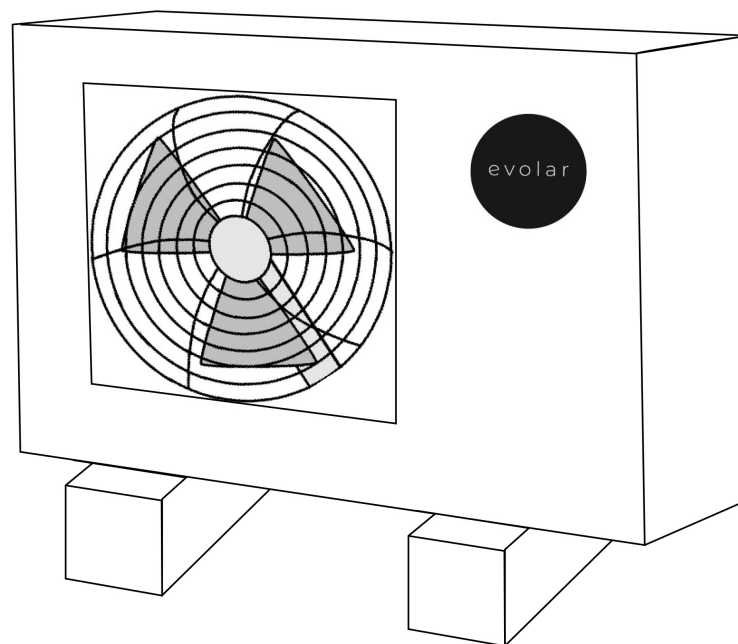
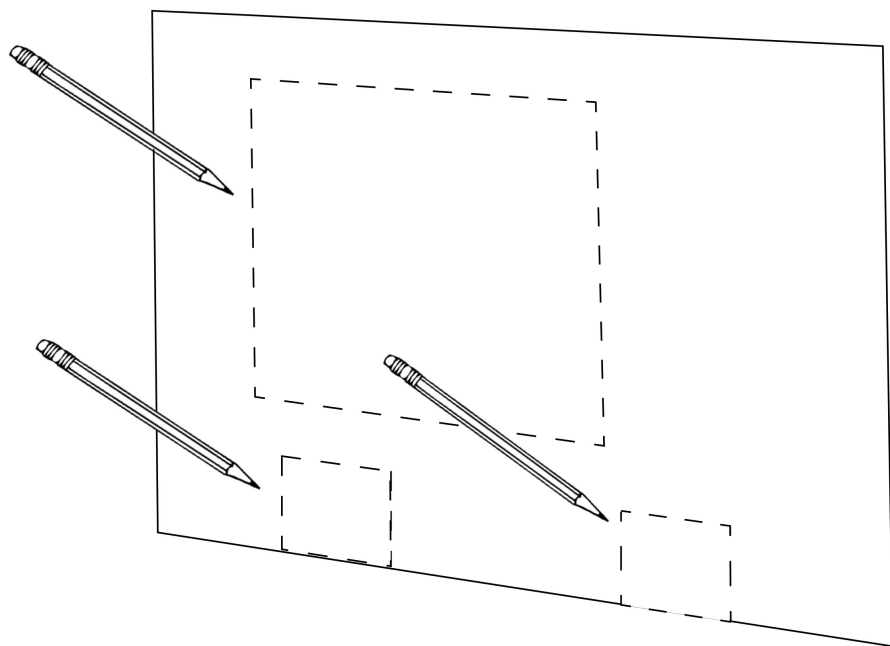

2

Het condensorschot dient vervolgens op maat gemaakt te worden. Bepaal met een rolmaat waar de uitsparingen voor de ventilator en de opstelbalken / wandbeugel moeten komen en teken dit af met een potlood.

evolar

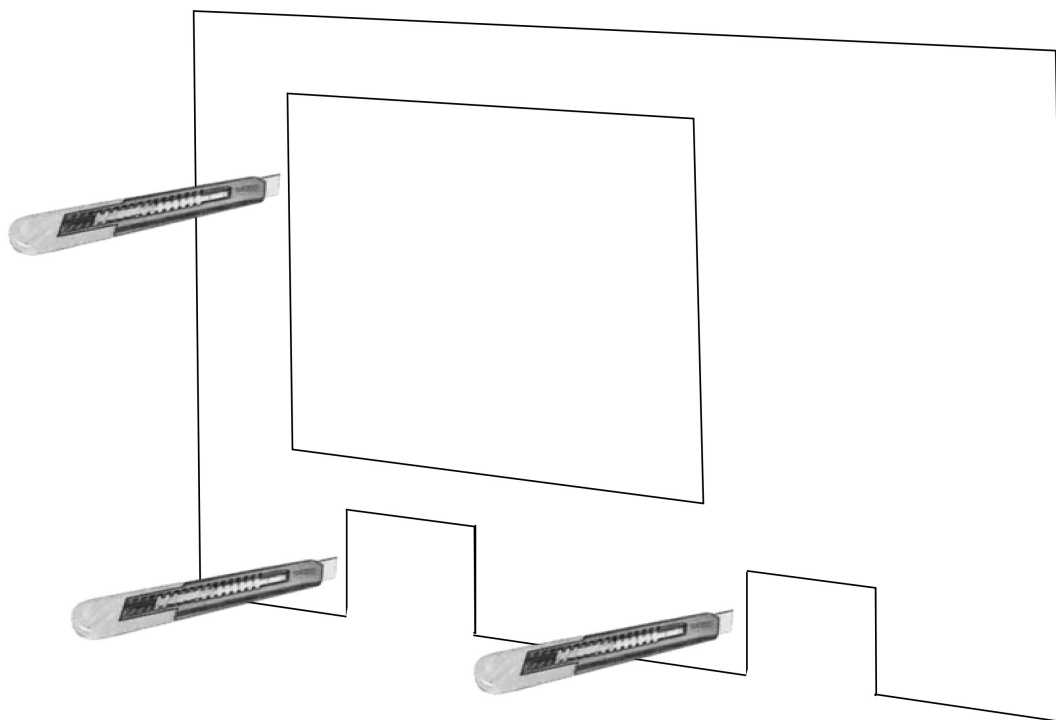

3

Snijd vervolgens met een stanleymes de afgetekende stukken uit het condensorschot, zodat het schot past over de opstelbalken / wandbeugel en de ventilator van de buitenunit van de airco / warmtepomp

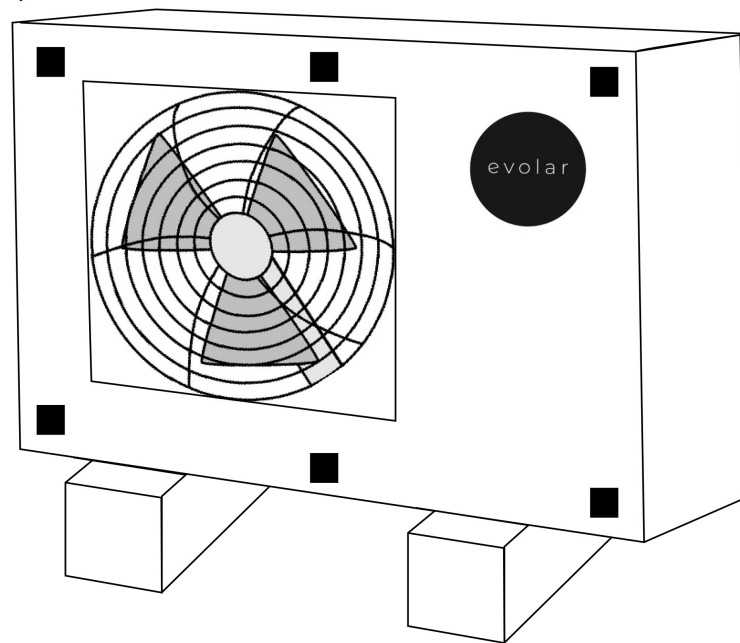
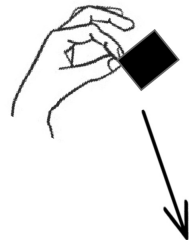
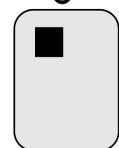
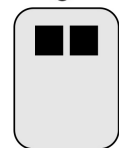
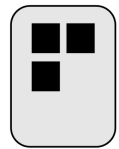
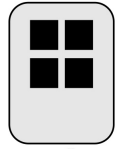
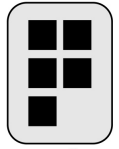
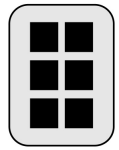

4

Om het condensorschot te monteren plaats je de zelfklevende klittenbandjes op de buitenunit van de airco / warmtepomp.

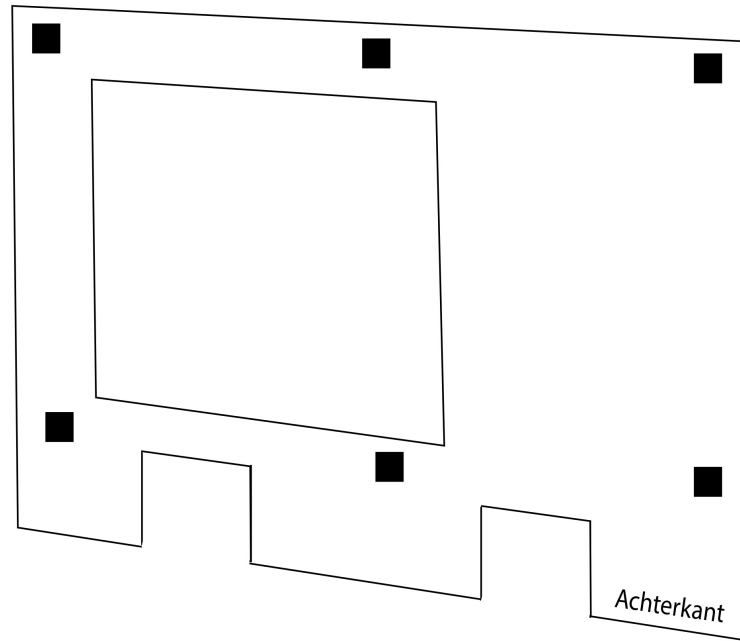
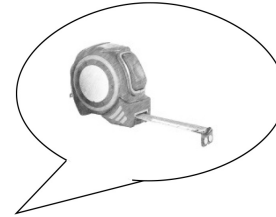
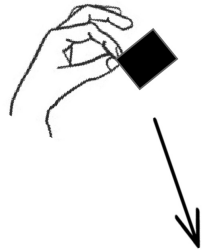
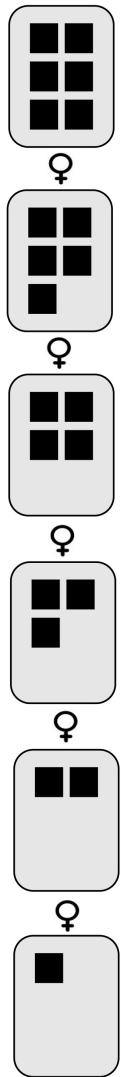

5

Meet vervolgens met een rolmaat af waar de klittenbandjes van de buitenunit tegen het condensorschot moeten komen en plaats de andere kant van de klittenbandjes op de achterkant van het condensorschot.

evolar

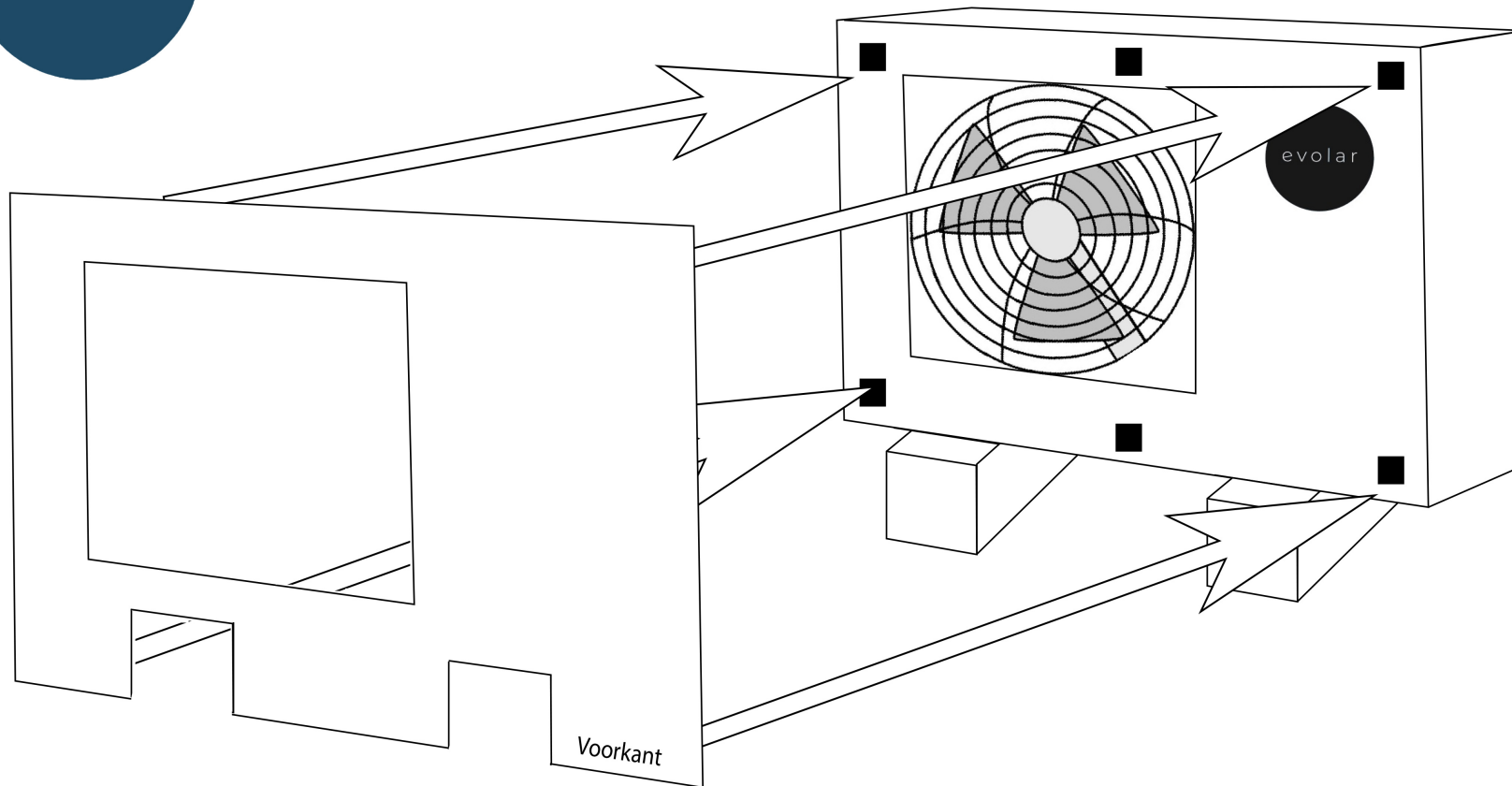

6

Druk vervolgens de achterkant van het condenserschot tegen de buitenunit van je airco / warmtepomp, zodat de klittenbandjes aan elkaar vast komen te zitten. Hierdoor is recirculatie van de uitblaasluucht niet meer mogelijk.

evolar

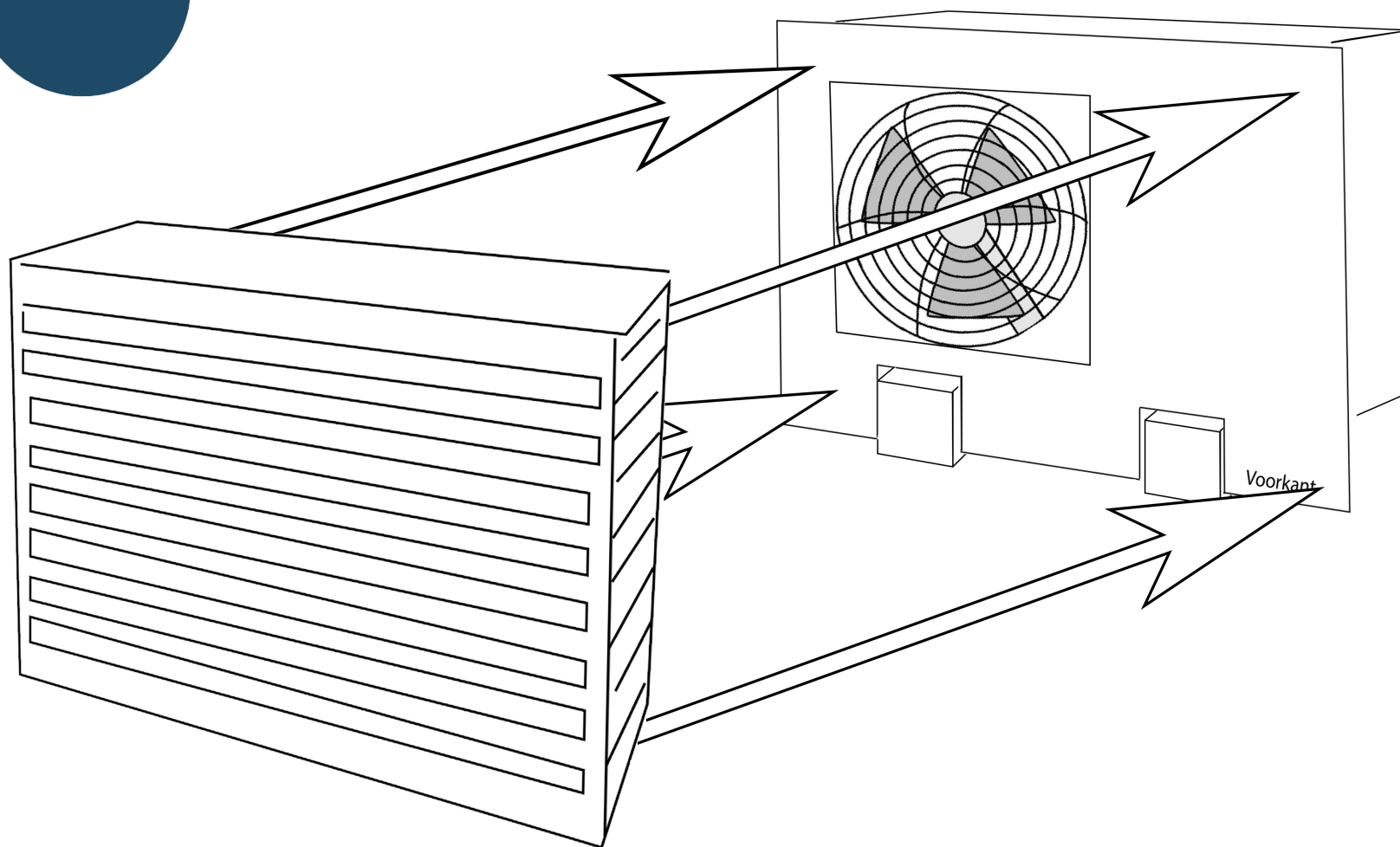

7

Plaats tot slot de omkasting over de buitenunit met het condenserschot. Nu heeft u het condenserschot geïnstalleerd!